

ПРОФЕССИОНАЛЬНЫЕ СИСТЕМЫ СОЛНЦЕЗАЩИТЫ

СИСТЕМЫ ДЛЯ РИМСКИХ ШТОР

РИМСКАЯ ШТОРА CREATY



ИННОВАЦИОННАЯ СИСТЕМА УПРАВЛЕНИЯ

Система управления позволяет с легкостью одной рукой поднимать и опускать римскую штору.

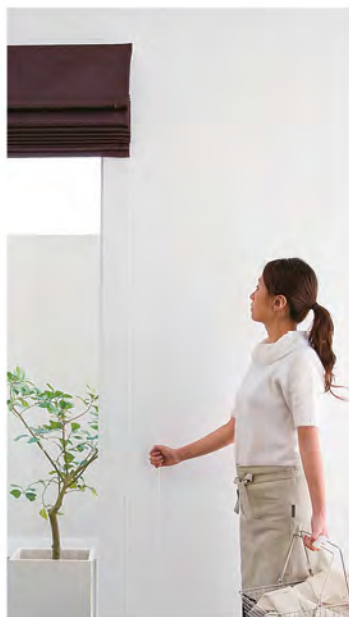

КОМПАКТНЫЙ ДИЗАЙН

Компактный механизм, разработанный по последним требованиям и тенденциям рынка, может быть установлен даже на очень ограниченном пространстве



Подъемная каретка

Подъемные каретки можно легко перемещать на любое расстояние, не разбирая карниз.

ДВОЙНАЯ РИМСКАЯ ШТОРА CREATY



ДВОЙНОЙ МЕХАНИЗМ ДЛЯ РИМСКИХ ШТОР

Компактный механизм для двух римских штор имеет толщину 30 мм, что позволяет установить его даже на очень ограниченном пространстве.



Расположение подъемных механизмов друг над другом



Компактный
и простой дизайн

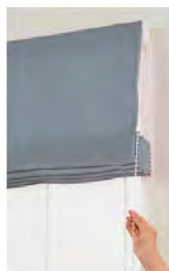

ДВЕ ШТОРЫ – ЦЕПОЧКА ОДНА

Двойной механизм позволяет управлять двумя полотнами ткани одной цепочкой независимо друг от друга. Каждое полотно можно зафиксировать на любой высоте.

СТИЛИ

ДВОЙНАЯ РИМСКАЯ ШТОРА



Прямая + Прямая



Складки + Складки



Складки + Прямая

СТАНДАРТНАЯ РИМСКАЯ ШТОРА



Прямая



Складки



Воздушная
(австрийский тип)

РИМСКАЯ ШТОРА ДЛЯ ЭРКЕРНОГО ОКНА

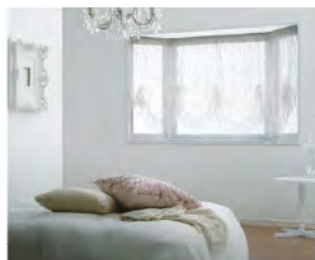

Воздушная для эркерного
окна (австрийский тип)

СВЕДЕНИЯ О ПРОДУКТЕ

ДВОЙНАЯ РИМСКАЯ ШТОРА



Допустимые размеры

	мм		
Ширина карниза	300–390	400–660	670–4000
Высота шторы	480–2000	480–3000	480–3000

Количество кронштейнов

	мм			
Ширина	300–1200	1210–2000	2010–3000	3010–4000
Кронштейн	2	3	4	5

Максимальная шторная нагрузка

Одна сторона: 5 кг или меньше

Общая: 8 кг или меньше

Кронштейн

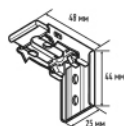

Универсальный

Составные части:

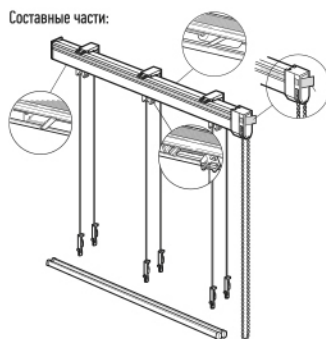

Утановочные размеры

Настенное крепление на универсальный кронштейн

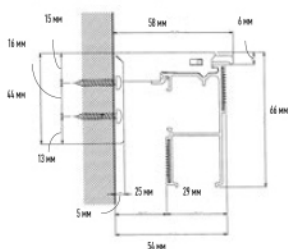

Потолочное крепление на универсальный кронштейн

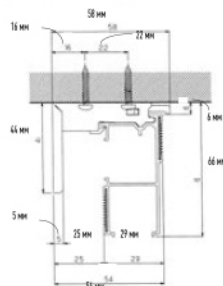

Количество подъемных шнуров

	мм							
Ширина карниза	300–500	510–900	910–1400	1410–1900	1910–2400	2410–2900	2910–3400	3410–4000
Шнур	2	3	4	5	6	7	8	9

СВЕДЕНИЯ О ПРОДУКТЕ

РИМСКАЯ ШТОРА



Допустимые размеры

	мм		
Ширина карниза	300–390	400–660	670–4000
Высота шторы	480–2000	480–3000	480–3000

Количество кронштейнов

	мм			
Ширина карниза	300–1200	1210–2000	2010–3000	3010–4000
Кронштейн	2	3	4	5

Максимальная шторная нагрузка 5 кг

Кронштейн

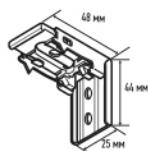

Универсальный

Составные части

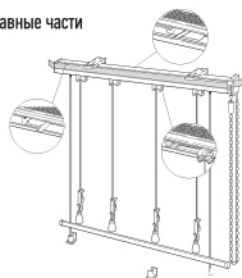

Установочные размеры

Настенное крепление на универсальный кронштейн

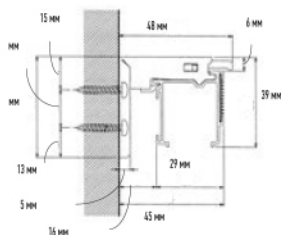

Потолочное крепление на универсальный кронштейн

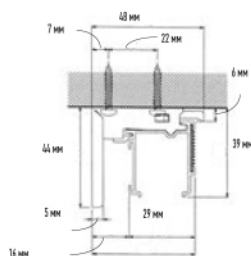

Количество подъемных шнуров

Прямая или складки

	мм							
Ширина карниза	300–500	510–900	910–1400	1410–1900	1910–2400	2410–2900	2910–3400	3410–4000
Шнур	2	3	4	5	6	7	8	9

Воздушная (австрийский тип)

	мм							
Ширина карниза	400–600	610–1200	1210–1700	1710–2200	2210–2700	2710–3200	3210–3700	3710–4000
Шнур	2	3	4	5	6	7	8	9

СВЕДЕНИЯ О ПРОДУКТЕ

РИМСКАЯ ШТОРА ДЛЯ ЭРКЕРА



Воздушная для эркерного окна

Допустимые размеры

	мм			
Загибы	2	3	4	5
Ширина карниза	300			
	700	1210	1500	
	4000			
Высота шторы	700–4000			



Количество кронштейнов

	мм								
Ширина	700–2000			2010–3000			3010–4000		
Стороны	2–3	4	5	2–3	4	5	2–3	4	5
Кронштейн	4	5	6	5	6	7	6	7	8

Максимальная шторная нагрузка 5 кг

Кронштейн

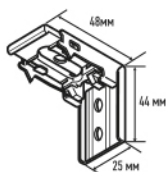

Универсальный

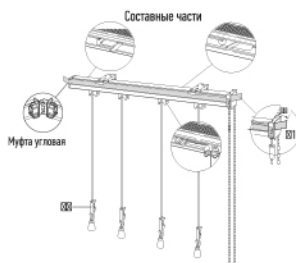

Установочные размеры

Настенное крепление на универсальный кронштейн

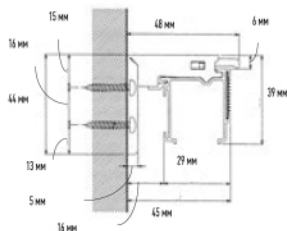

Потолочное крепление на универсальный кронштейн

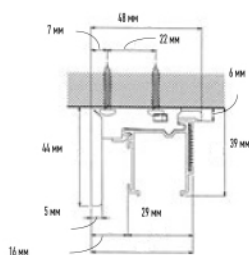

Количество подъемных шнуров

	мм								
Ширина карниза	700–1200	560–1000	1010–1450	1460–1900	1910–2350	2360–2800	2810–3250	3710–4000	
Шнур	2	3	4	5	6	7	8	9	

LUXVIN

☎ 8 916 913 94 90

@ p.petrov@luxvin.ru